

SIGNALÉTIQUE MURALE  
& SUSPENDUE

BORNES DIRECTIONNELLES

KAKEMONO

TOTEM



AVERTISSEMENT  
DANGER



INCENDIE



INTERDICTION



OBLIGATION



SECOURS



Spécialiste de la signalétique intérieure & extérieure depuis 2017, IDcom vous accompagne dans vos projets de signalétique.

Étude, création, fabrication et installation de l'ensemble des supports, nous avons à coeur d'étudier avec vous le meilleur compromis budget/visibilité afin de vous proposer une signalétique sur mesure en adéquation avec vos besoins.

Signaler, orienter, guider, informer mais aussi rassurer vos visiteurs, vos partenaires et vos collaborateurs, la signalétique, qu'elle soit directionnelle, d'avertissement ou d'interdiction est un élément clef dans la sécurité des déplacements et dans l'utilisation des matériels au sein de votre entreprise.

Une équipe professionnelle dédiée vous conseille sur les choix des gammes les mieux adaptées à vos besoins ainsi nous réaliserons ensemble le projet jusqu'à la livraison dans les meilleures conditions.

IDcom s'engage à vous offrir un service sur mesure et unique dans les différents secteurs d'activité, afin de créer une signalétique qui vous ressemble.

L'équipe IDcom

# LA SIGNALISATION DE SANTÉ ET DE SÉCURITÉ AU TRAVAIL



La forme et la couleur des panneaux de signalisation sur les lieux de travail sont réglementées par l'arrêté du 4 novembre 1993 modifié en fonction de leur objet :

- Panneaux d'interdiction : Ronds, cerclés et barrés de rouge
- Panneaux d'avertissement : Triangulaires à fond jaune
- Signalisation de risque ou de danger : Bandes jaunes et noires ou rouges et blanches
- Panneaux d'obligation : Ronds à fond bleu et pictogrammes blancs
- Panneaux de sauvetage et de secours : Carrés ou rectangulaires et pictogrammes blancs sur fond vert
- Panneaux concernant le matériel ou l'équipement de lutte contre l'incendie : Carrés ou rectangulaires et pictogrammes blancs sur fond rouge

# LES MATÉRIAUX

## ADHÉSIFS - POLYMÈRES PERMANENTS

Film pvc polymère - Euroclasse C-s2 - Épaisseur 70  $\mu$  - Durabilité jusqu'à 7 ans  
Lamination film pvc polymère - Transparent brillant ou mat  
Excellente résistance aux UV

## POLYPROPYLÈNE

Résistant à la plupart des produits chimiques et des solvants.  
De -40°C à 120°C  
Épaisseur 1,5mm

## DIBOND

Pictogramme en adhésif apposé sur un support en dibond  
De -40°C à 120°C  
Épaisseur 3mm  
Solution la plus adaptée à une utilisation extérieure

## PVC

Pictogramme en adhésif apposé sur un support en PVC  
De -40°C à 120°C  
Épaisseur 3mm

## STRETRAP

Film pvc polymère - Durabilité jusqu'à 1 an  
Lamination film pvc polymère - Finition structurée  
Classement antidérapant **R12**

Forme, Taille et Pictogrammes explicites conformes à la norme iso 7010  
La norme ISO détaille la forme, la couleur et le symbole que doivent avoir les panneaux de sécurité dans l'entreprise ainsi que sa taille, qui va dépendre de la distance de lecture.

La taille du panneau de sécurité est liée à la distance à laquelle il doit être visible.  
Le schéma ci-contre illustre les tailles possibles de pictogrammes conformes au maximum aux directives européennes.

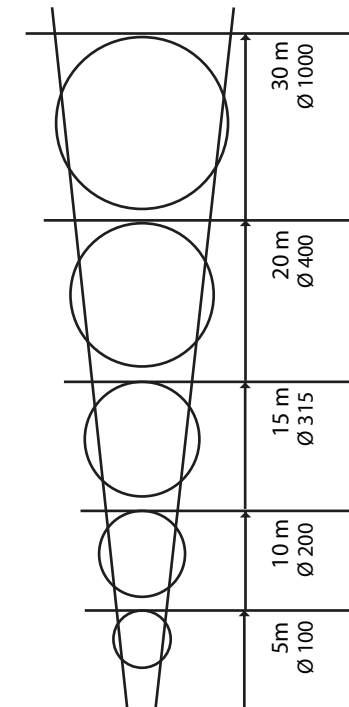

## La signalétique AVERTISSEMENTS DANGERS



Atmosphère explosive



Bande de signalisation



Champ magnétique



Charge suspendue



Chariot



Comburant



Électricité



Froid - Gel



Général



Laser



Produit explosif



Produit inflammable



Produit nocif



Produit toxique



Radiations non-ionisante



Chute



Produit corrosif



Radioactivité



Risque biologique



Trébuchement

AVERTISSEMENTS DANGERS

## La signalétique INCENDIE

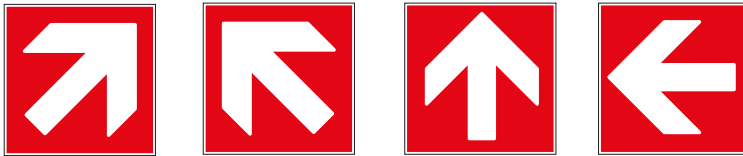
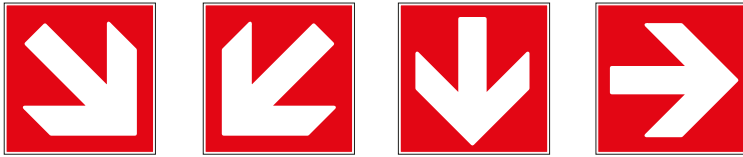

Alarme incendie



Échelle



Équipement



Extincteur



Lance



Téléphone

## La signalétique d'INTERDICTION



Boire



Chariot



Entrer



Flamme



Fumer



Piétons



INCENDIE

## La signalétique d'OBLIGATION

M001



Général

M002



Consultez la notice

M003



Casque antibruit

M004



Lunettes

M006

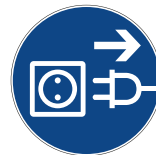

Débranchez  
la prise secteur

M008



Chaussure

M009



Gants

M010



Combinaison

M011



Lavage des  
mains obligatoires

M013



Visière

M014



Casque

M015



Casque

M017



Protection  
voies respiratoires

M018



Harnais

M023



Utilisez la  
passerelle

M024



Piétons

M030



Utilisez la  
poubelle

M032



Chaussures antistatiques  
obligatoires

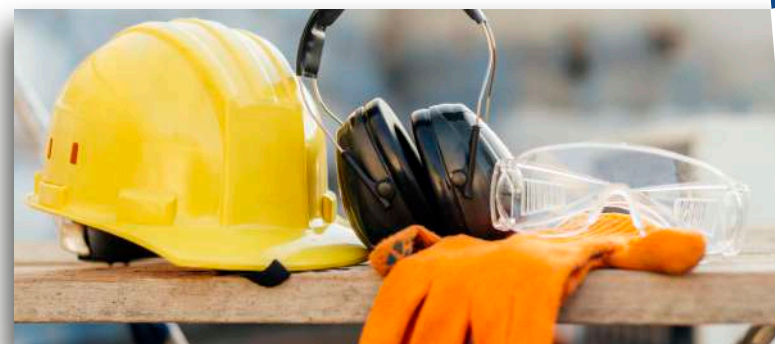

# OBLIGATION

## La signalétique d'ÉVACUATION ET DE PREMIERS SECOURS

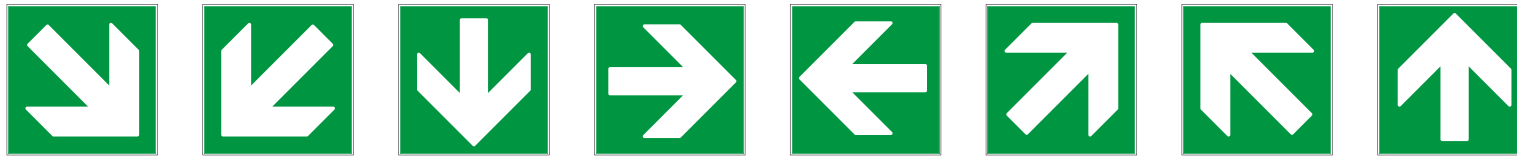

E001



Sortie secours  
(gauche)

E002



Sortie secours  
(droit)

E003



Premiers secours

E004



Téléphone  
d'urgence

E007



Point de  
rassemblement

E010



Défibrillateur

E011



Équipement  
rinçage des  
yeux

E012

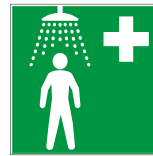

Douche de  
sécurité

E013



Civière



ÉVACUATION  
PREMIERS SECOURS



# La signalétique SUR-MESURE

## Port des EPI obligatoire

### PLAN DE SÉCURITÉ INCENDIE

**INCENDIE**  
Appuyez sur le bouton d'alarme le plus proche et prenez votre responsabilité.  
Veuillez appeler les services de secours en composant le 112 / 18 en précisant le lieu et du crime.  
Attaquez le feu avec l'extincteur le plus approprié.

**EVACUATION**  
A l'activation du signal sonore  
1 - Ne prenez pas vos effets personnels  
2 - Assurez vous que les portes et fenêtres restent fermées  
3 - Evacuez dans le calme et en rang  
4 - Suivez l'itinéraire d'évacuation en direction du point de rassemblement  
5 - Réalisez l'appel du personnel au point de rassemblement

**ACCIDENT OU MALAISE**  
Veuillez appeler les services de secours en composant le 112 / 15

**POINT DE RASSEMBLEMENT**  
Bât. 1 - 2 - 5 COUR

**PREVENTION**  
N'entrez jamais dans la fumée. Tournez la tête vers l'arrière dans la fumée, baissez-vous, l'air frais est près du sol. Ne prenez aucun l'assonneur en cas d'évacuation. Prenez les escaliers.  
**Il est formellement interdit :**  
de fumer sauf dans les endroits prévus à cet effet et sans déchets des cendres, torchons, serviettes et tous les produits pouvant être inflammables près des appareils de cuisson.  
de projeter de la graisse ou de l'huile dans les égouts pour provoquer des coups de feu.  
d'emporter des emballages vides (même momentanément) dans un local ouvert au public.  
d'actionner inutilement les dispositifs de lutte contre l'incendie.

**LÉGENDE**

Extincteur à eau	Armoire électrique
Extincteur CO2	Centrale incendie
TGBT	Désenfumage
Ascenseur	RIA
Armoire Brassage	Point de rassemblement
Sortie de secours	Porte coupe feu
Alarme incendie	Chemin d'évacuation
Ouverture porte	Infirmier

REZ-DE-CHAUSSEE - BÂT.1

VOUS ÊTES ICI

PLAN INTERVENTION

### Plan de circulation

SURFACE TOTALE 7800 m²  
SURFACE COUVERTE 1850 m²

FEUX allumés STOP durant la manœuvre

LIMITÉ à 30 km/h sauf contre-indication

PIÉTON

TOUS VÉHICULES

CHARIOT

## COUPURE D'URGENCE GAZ

LA VANNE NE PEUT ÊTRE OUVERTE QUE PAR UNE PERSONNE AUTORISÉE À PROCÉDER À SA RÉOUVERTURE

# SUR-MESURE

## La signalétique SUR-MESURE

### INCENDIE



Appuyez sur le bouton d'alarme le plus proche et prévenir votre responsable

Veillez appeler les services de secours en composant le :



**112**  **18**

en précisant le lieu exact du sinistre



Attaquer le feu avec l'extincteur le plus approprié

### PREVENTION



N'entrez jamais dans la fumée  
Toutefois si vous êtes dans la fumée, baissez-vous, l'air frais est près du sol



Ne jamais utiliser l'ascenseur en cas d'évacuation. Prenez les escaliers

#### Il est formellement interdit :



de fumer sauf dans les endroits prévus à cet effet de faire sécher des chiffons, torchons, serviettes et tous les produits pouvant être inflammables près des appareils de cuisson.



de projeter de la graisse ou de l'huile dans les foyers pour provoquer des «coups de feu»



d'entreposer des emballages vides (même momentanément) dans un local ouvert au public

d'actionner inutilement les dispositifs de lutte contre l'incendie

### EVACUATION



#### A l'audition du signal sonore



1 - Ne prenez pas vos effets personnels



2 - Assurez vous que les portes et fenêtres restent fermées



3 - Evacuez dans le calme et en rang



4 - Suivez l'itinéraire d'évacuation en direction du point de rassemblement



5 - Réalisez l'appel du personnel au point de rassemblement

### ACCIDENT OU MALAISE

Veillez appeler les services de secours en composant le :



**112**  **18**

en précisant le lieu exact du sinistre

### POINT DE RASSEMBLEMENT



**Bât. 1 - 2 - 5 COUR**

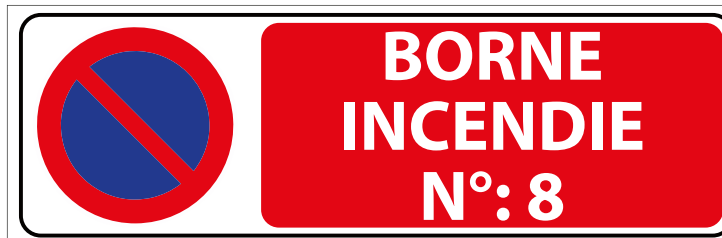

SUR-MESURE

# La signalétique DIRECTIONNELLE ET D'INFORMATION

RDC

SIGNALÉTIQUE DES ENTRÉES ET SORTIES DE L'ESCALIER





Design Graphique & Print

DÉCORATION DE VÉHICULES • ENSEIGNE • SIGNALÉTIQUE

IMPRIMERIE • TEXTILE

 03 21 92 35 99

 BELLEBRUNE

 CONTACT@IDCOM.PRO